

# ヒレタープ

TT5-669-TN(タン)  
TT5-669-KH(カーキ)

## 取扱説明書

このたびは、本製品をお買い上げいただき誠にありがとうございます。  
安全にご使用いただくためにも本取扱説明書を必ずお読みになり、  
内容を理解してからご使用ください。  
また、取扱説明書は大切に保管してください。

本製品は、キャンプ用タープです。それ以外の用途では使用しないでください。  
使用者および他の人々への危害や財産への損害を未然に防ぎ、ご購入いただいた製品を安全に正しく  
お使いいただくために、以下に書かれた警告注意事項を必ずお守りください。



### 警告

死亡または重傷などを負う可能性が想定される内容を示しています。

#### ●テント・タープの近くや内部で火気を使用しないでください。

- テント・タープ近くであっても火気の使用により火災がおきる可能性があります。
- ポリコットン素材製品は近くで火気を使用することが可能ですが、火の粉のかかり方によって穴が空く場合があります。

#### ●台風、暴風雨、落雷などの危険な状況下で組み立てや設営をしないでください。

- 強風の場合、テント・タープをしっかり固定していてもつぶされたり吹き飛ばされてしまう可能性があります。

#### ●テント・タープはキャンプ場やキャンプ許可地域に設営してください。

- 川原や中洲などの水の通り道は、急な出水の可能性があるため大変危険です。
- 地盤がしっかりとした水はけがいい平らな場所を選んでください。
- 崖の下や枯れ木の下など、上から落下物がある可能性のある場所は避けてください。

#### ●小さなお子様のご使用になる場合、保護者の方はお子様から目を離さないでください。

- 小さいお子様にボールの組み立てやペグ打ちの作業はさせないでください。
- 日中テントの中は高温になる場合があります。熱中症になる可能性があるため大変危険です。

#### ●本製品のいずれかの部品に異常が見受けられた場合、また異常を感じた場合はただちに使用を中止してください。

- 異常のあるまま使用すると思わぬ事故につながる可能性があるため大変危険です。



### 注意

傷害を負う可能性または物的損害のみが発生する可能性が想定される内容を示しています。

#### ●テント・タープの設営場所は、石や小枝などをあらかじめ取り除いて整地してから設営してください。

- テント・タープが破損する恐れがあります。

#### ●組立設置及び、解体撤去に際しては、安全の為、手袋を着用してください。

- 作業時に怪我をしてしまう場合があります。

#### ●ペグやロープでしっかりと地面に固定してご使用ください。

- テント・タープがたるんだ状態だと雨が溜まったり、テントの本来の性能が発揮されない可能性があります。

#### ●組み立て時や折りたたみ時には、本製品に無理な力を加えないでください。

- パーツの破損の原因となる場合があります。また、破損したパーツで怪我をしてしまう可能性があるため大変危険です。

# 各部の名称およびセット内容

※数量の確認を必ず行ってください。

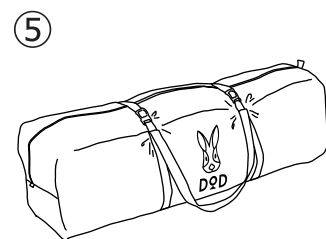
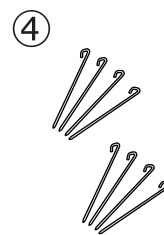
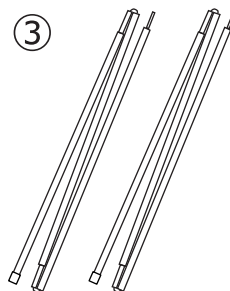
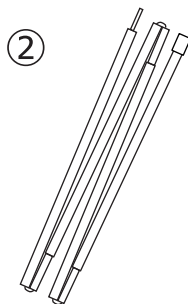
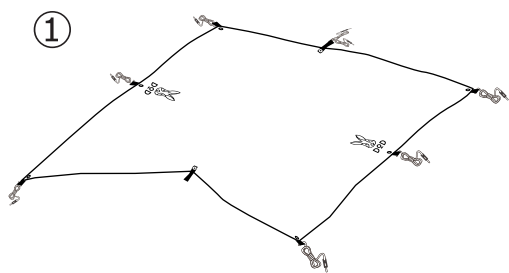

- ①タープ生地 ※ロープ×8本 付属
- ②ポール (長) ×1本
- ③ポール (短) ×2本
- ④ペグ ×8本
- ⑤キャリーバッグ

## 製品仕様

【材質】 タープ生地：ポリコットン  
ポール：アルミ合金  
ペグ：スチール  
ロープ：ポリプロピレン  
キャリーバッグ：ポリコットン

【原産国】 ベトナム

## <設営方法>



必ず2人以上で  
設営を行ってください。



設営・撤収方法は製品ページ上でも  
詳しくみることができます。

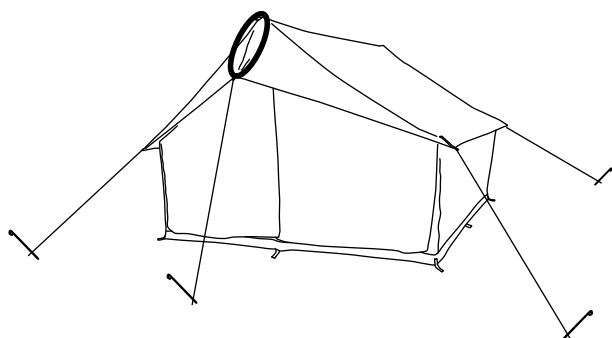

1. エイテントを設営します。  
※設営方法については別途エイテントの取扱説明書をご参照ください。  
※エイテントの屋根部分 (○) にファスナーがある方がタープ側になるようtentを配置してください。

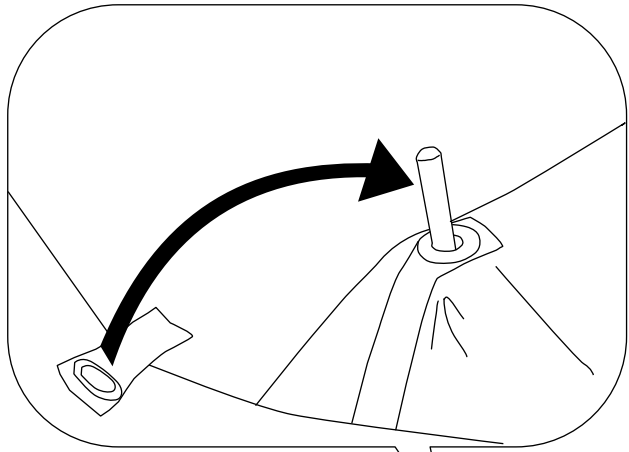

2. ヒレタープのV字型になっている方の中心にあるグロメットをエイテントのメインポールに引っ掛けます。

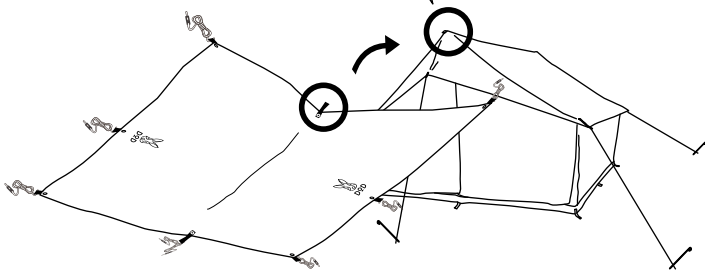

3. 2.の対角線上のループに取り付けてあるロープ2本を3mほど離れた場所にペグダウンします。

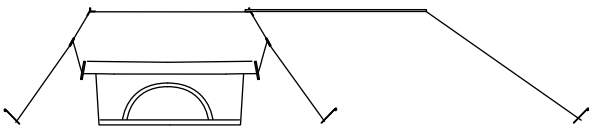
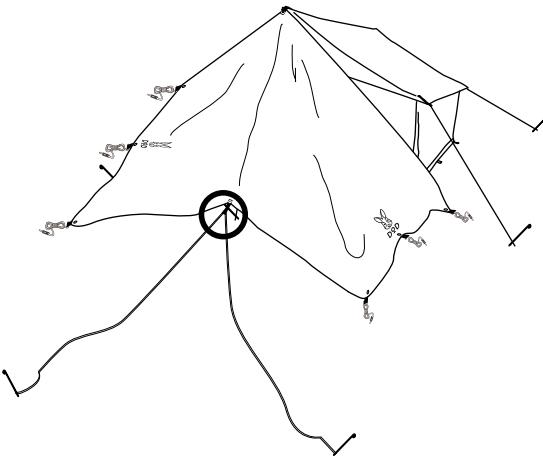

▲ロープ位置参考側面図

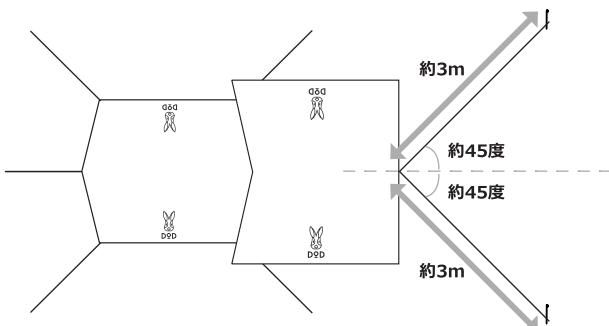

▲ロープ位置参考上面図

4. ポール(長)を組み立てます。  
 3.のループ付近にあるグロメットにポールの先端を差し込みます。タープの中心部分がピンと張るように、ロープの長さを自在金具で調整します。

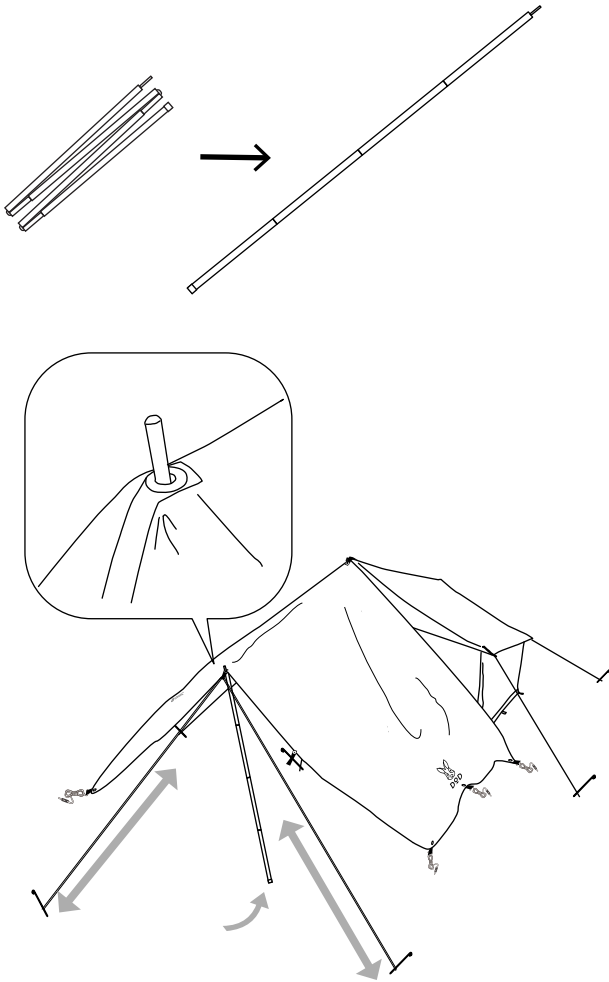

**POINT** ロープの調整方法  
 自在部分を持ちながらロープを矢印方向に引っ張ってください。

5. ロゴがある場所のループに取り付けてあるロープを2mほど離れた場所にペグダウンします。

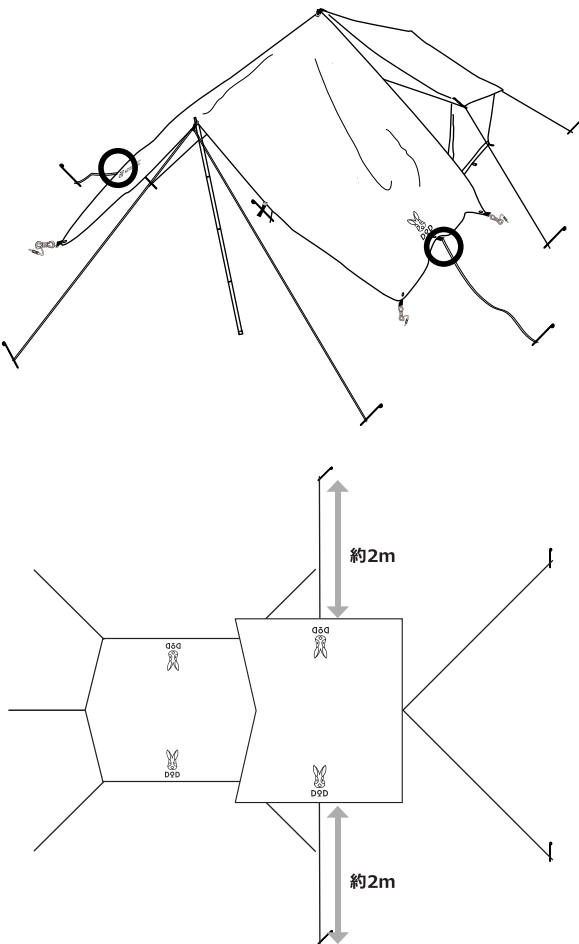

▲ロープ位置参考上面図

6. ポール(短)を組み立てます。

5.のループ付近にあるグロメットにポールの先端を差し込みます。タープの中心部分がピンと張るように、ロープの長さを自在金具で調整します。

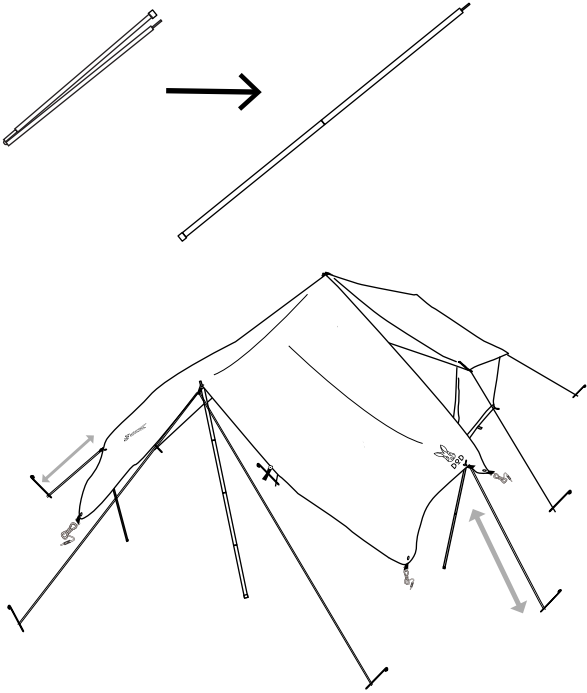

7. タープ四隅のロープをタープ中心からの対角線上の1mほど離れた場所にペグダウンします。

タープがきれいな形になるようにロープの張り具合を自在金具で調整し完成です。

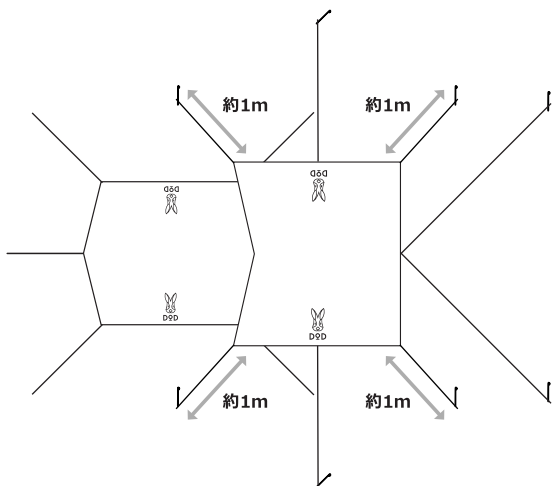
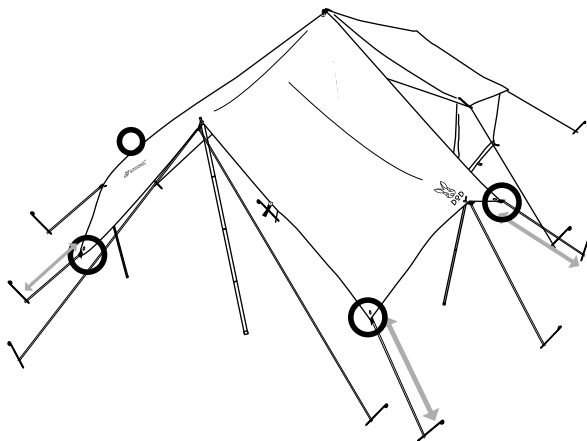

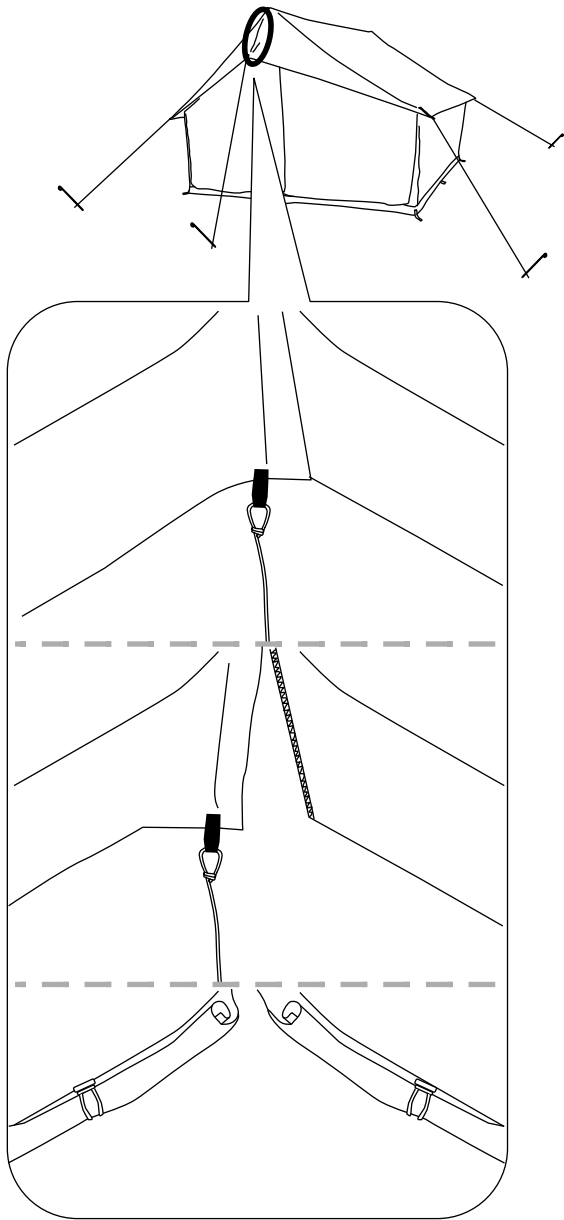

8. エイテントのヒレタープ側メインポール部分についているロープは外すことができます。  
ロープを外した場合、エイテントの底部分ひさしは収納することができます。

9. 風の強さなど、必要に応じてその他の場所にもロープを取り付けてペグダウンしてください。

※その他の場所用のロープ、ペグは付属していません。

◎タープとして単体での使用も可能です。  
その際のポールやロープ、ペグは別途ご準備ください。

## <撤収方法>

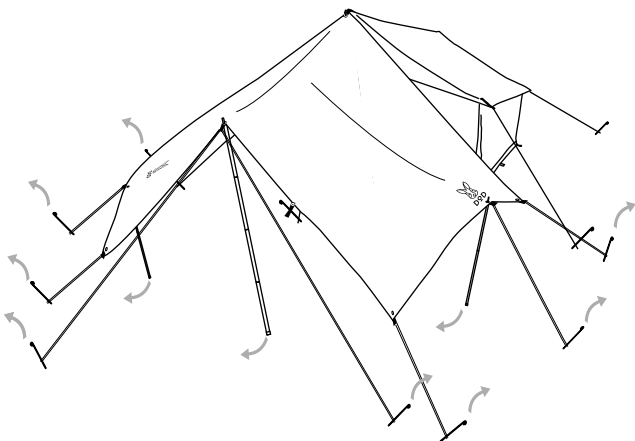

タープの汚れを落とし、十分に乾かしてから撤収してください。

1. 全てのポールとペグを取り外し、ロープはループ付近で束ねてください。

※エイテントの撤収方法については別途エイテントの取扱説明書をご参照ください。

2. ポールを取り外し、折り畳み、ポール用収納袋に入れてください。

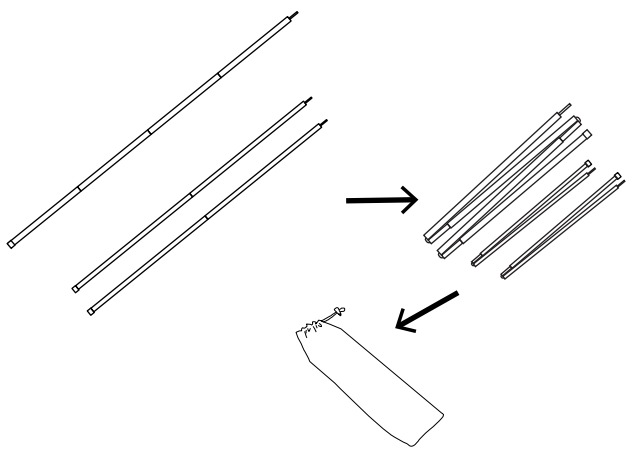

3. タープ生地がポール用収納袋と同じ幅になるように折り畳んでください。

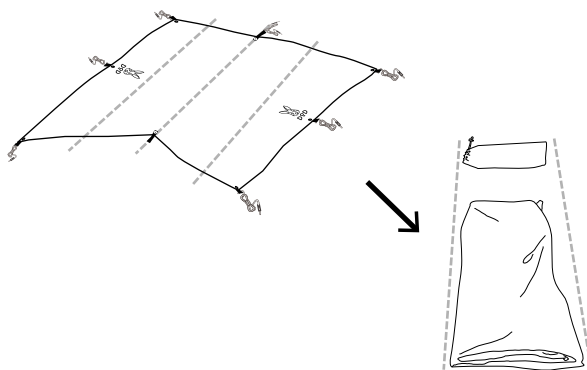

4. 畳んだタープ生地の上にポール用収納袋を乗せて巻いていきます。

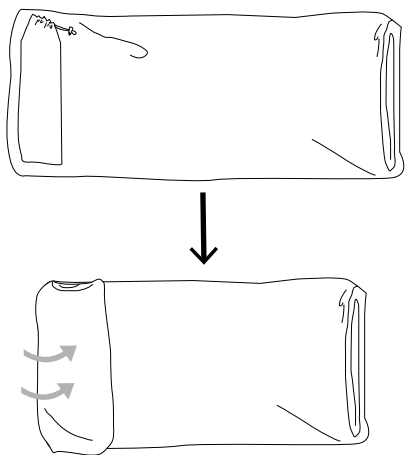

5. すべてをキャリーバッグに収納し、コンプレッションベルトを締めてください。

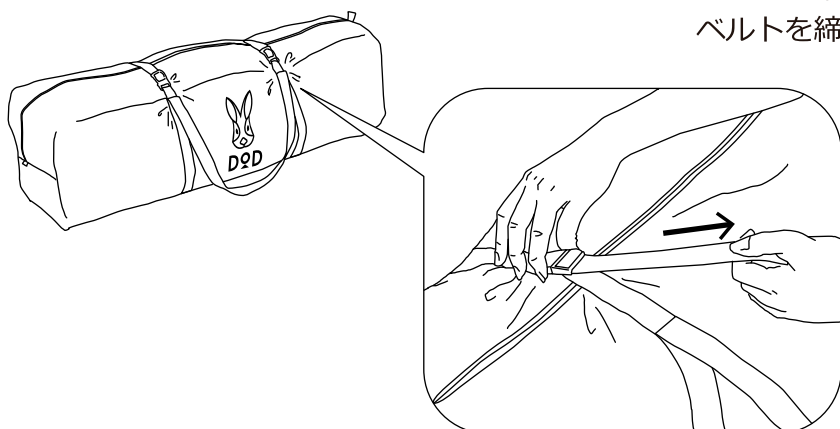

# 収納、保管方法について

## ●使用後は汚れを落として、完全に乾燥させてください。

濡れたまま保管すると、色移りやカビ、腐食、劣化の原因となります。汚れを落とす場合は、固く絞った布で拭き取り、完全に乾燥させてください。

※シンナーベンジンなどの有機溶剤は、色落ちや変色などの原因となるので、使用しないでください。

## ●高温多湿を避け、直射日光の当たらない風通しのよい場所に保管してください。

保管方法を誤ってしまうと、色移りやカビ、腐食、劣化の原因となります。

## ●廃棄の際は各地方団体の指示に従って廃棄してください。

# 快適にご使用いただくためのQ&A

## Q.テント・タープ内に浸水、雨漏りします。

A.ポリコットン生地のテント・タープの雨でのご使用は、推奨しておりません。

本製品に仕様されているポリコットン生地は、防水コーティングが施されていません。ポリコットン生地は水分を吸収した際に綿素材が膨張し、雨漏りを防ぐ構造です。そのため、張り方が弱いときや、長時間の雨に濡れた際には内部に雨漏りする場合があります。

## Q.テント・タープを使用後、保管方法はどのようにすればよいですか。

A.使用後は汚れを拭き取り、乾燥させて収納してください。

保管の際も高温多湿を避け、直射日光の当たらない風通しのよい場所にしてください。

濡れたまま保管すると、カビ、腐食、劣化、防水/撥水 機能の低下の原因となります。

※汚れを拭き取る際、シンナー・ベンジンなどの有機溶剤の使用はご遠慮ください。色落ちや変色などの原因となります。

## Q.DOD製品の詳細について知りたいです。

A.製品ページでご案内しております。また、新製品やイベント情報、キャンペーンに関する情報などはSNSでもご案内しております。

【製品ページ】



DODキャンプ 検索  
<https://www.dod.camp/>

【情報配信ツール】

< Twitter >



< Facebook >



< Instagram >



< YouTube >



< DODジャーナル >



## Q.製品に不具合があります。

A.お客様より寄せられるご質問を、HPの「よくあるご質問」でご紹介しております。

解決せず不良が疑われる場合にはwebページよりサポートまでご連絡ください。

※テントの修理についてもHPよりご確認ください。

【FAQ】



製品に関するよくある質問を掲載しております。  
<https://www.dod.camp/support/faq/>

【お問い合わせフォーム】



<https://www.be-s.co.jp/contact/agreement/user>

TEL:050-5305-9905

(平日10:00-17:00 土日祝日、盆休、年始年末休)

※サービス向上のため、お電話の内容は全て録音させていただいております。

※出来る限りWEBサイトお問い合わせフォームよりお問い合わせください。

※お問い合わせの際は、製品名、製品型番、製造ロット番号、ご購入店名、ご購入年月日、ご住所、お名前、ご連絡先をお知らせください。