

いつかのタープ

TT5-631-BK (ブラック)

TT5-631-KH (カーキ)

TT5-631-TN (タン)

取扱説明書

このたびは、本製品をお買い上げいただき誠にありがとうございます。
安全にご使用いただくためにも本取扱説明書を必ずお読みになり、
内容を理解してからご使用ください。
また、取扱説明書は大切に保管してください。

本製品は、キャンプ用タープです。それ以外の用途では使用しないでください。
使用者および他の人々への危害や財産への損害を未然に防ぎ、ご購入いただいた製品を安全に正しく
お使いいただくために、以下に書かれた警告注意事項を必ずお守りください。



警告

死亡または重傷などを負う可能性が想定される内容を示しています。

●タープの近くや内部で火気を使用しないでください。

- タープ内部での使用は火災や一酸化炭素中毒などの原因となり大変危険です。
- タープ近くであっても火気の使用により火災がおきる可能性があります。

●強風、大雨、落雷などの危険な状況下で組み立てや設営をしないでください。

- 強風の場合、タープをしっかり固定していてもつぶされたり吹き飛ばされてしまう可能性があります。
- 風がある時は、風がない時を見計らって設営をしてください。

●タープはキャンプ場やキャンプ許可地域に設営してください。

- 川原や中洲などの水の通り道は、急な出水の可能性があるため大変危険です。
- 地盤がしっかりとした水はけがよい平らな場所を選んでください。
- 崖の下や枯れ木の下など、上から落下物がある可能性のある場所は避けてください。

●小さなお子様のご使用になる場合、保護者の方はお子様から目を離さないでください。

- 小さいお子様にボールの組み立てやペグ打ちの作業はさせないでください。

●本製品のいずれかの部品に異常が見受けられた場合、また異常を感じた場合はただちに使用を中止してください。

- 異常のあるまま使用すると思わぬ事故につながる可能性があるため大変危険です。



注意

傷害を負う可能性または物的損害のみが発生する可能性が想定される内容を示しています。

●タープの設営場所は、石や小枝などをあらかじめ取り除いて整地してから設営してください。

- タープが破損する恐れがあります。

●組立設置及び、解体撤去に際しては、可動部に注意してください。

- 手や指を挟んで、怪我をしてしまう場合がございます。

●ペグやロープでしっかりと地面に固定してご使用ください。

- タープがたるんだ状態だと雨が溜まったり、タープ本来の性能が発揮されない可能性があります。

●組み立て時や折りたたみ時には、本製品に無理な力を加えないでください。

- パーツの破損の原因となる場合があります。
また、破損したパーツで怪我をしてしまう可能性があるため大変危険です。

各部の名称およびセット内容

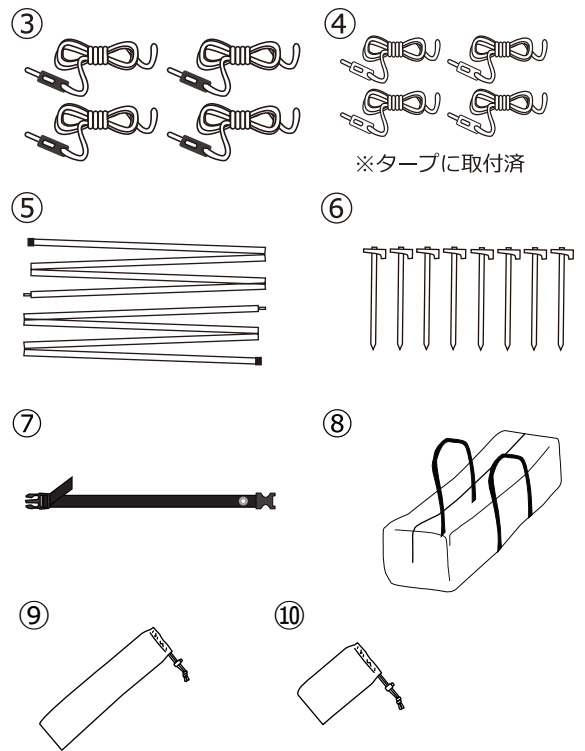
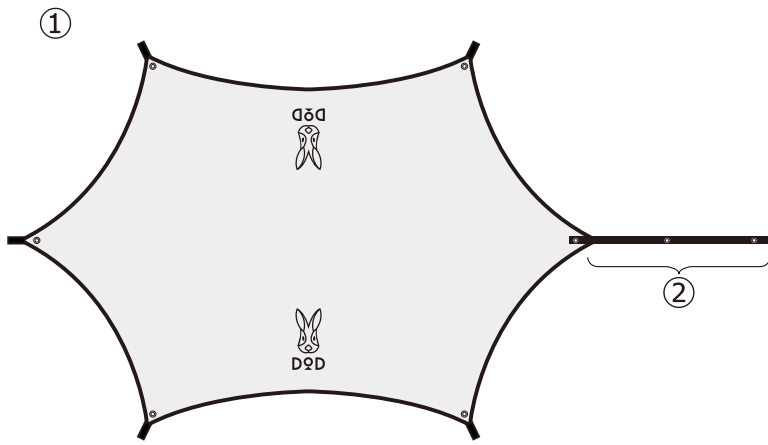

- ①ヘキサタープ本体
- ②延長ベルト
- ③ロープ (長) 4本
- ④ロープ (短) 4本
- ⑤ポール 2本
- ⑥ペグ 8本
- ⑦タイベルト
- ⑧キャリーバッグ
- ⑨キャリーバッグ (ポール入れ)
- ⑩キャリーバッグ (ペグ入れ)

製品仕様

【素材】
生地：ポリエステル
ポール / ペグ：スチール

【原産国】
中国

< 設営方法 >

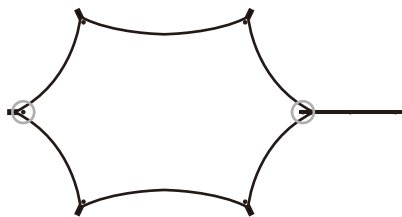

1.ヘキサタープ本体を地面に広げます。
組み立てたポール2本をグロメット(○部分)に差し込みます。

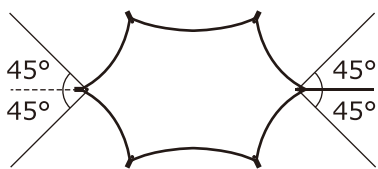

2.ポールを地面に置き、ポールを基準にロープ (長) を45°の角度に配置します。黒色の自在がついたロープをご使用ください。

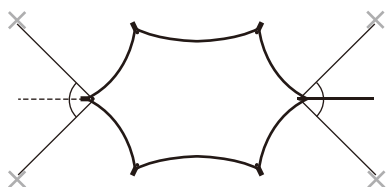

3.上記で決めたロープの先端部分、4箇所に(X部分)にペグを打ち込みます。

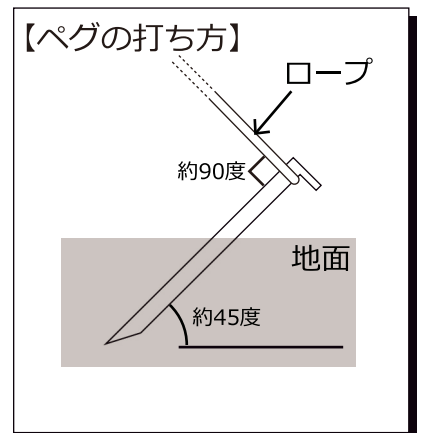

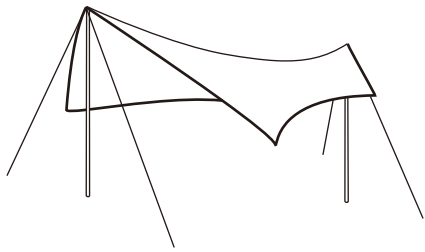

4.ポールを立てます。ロープ(長)の長さを自在で調節しながら、タープ全体が均等に張るようにします。

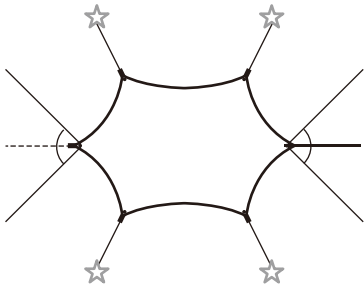

5.ロープの先端部分(☆部分)にペグを打ち込みます。シルバーの自在がついたロープをご使用ください。

【ロープの調整方法】
自在部分を持ちながらロープを矢印方向に引っ張ってください。

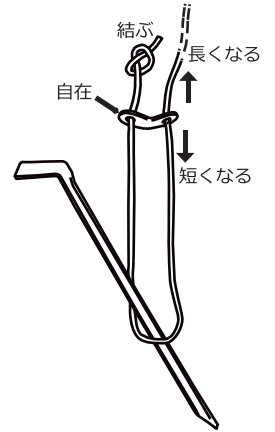

< 延長ベルトの使用法 >

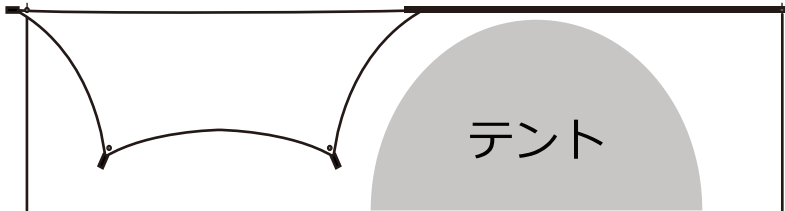

1.テントとタープを近づけて張りたい時は延長ベルトを使用し、ポールの位置をずらすことができます。

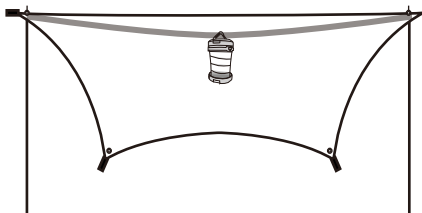

2.内側にベルトを通すと、小型のランタンなどをかけるフックとしても利用できます。

< 撤収方法 >

< 設営方法 > と逆の順序でおこなってください。

【生地収納方法】

生地はポールの長さまたは収納袋の幅に合わせてたたみます。たたんだ生地の上にポールを乗せて巻いていきます。

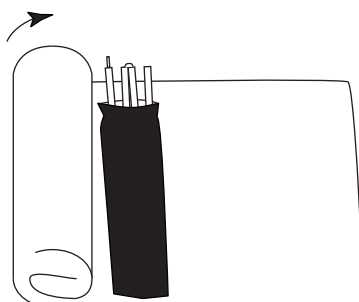

【ポールたたみ方】

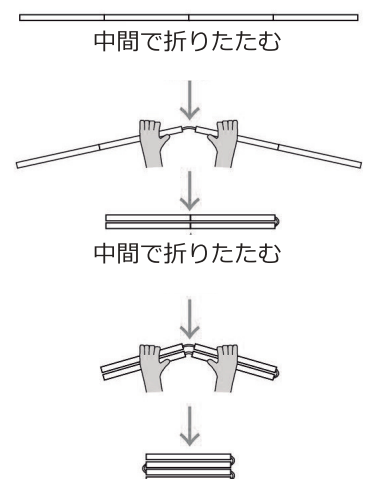

快適にご使用いただくためのQ&A

Q.テント・タープの縫い目から雨漏りします。

A.シームシーリング剤（目止め液）を塗布してください。

テント・タープは防水処理を施しております。しかしながら縫い目やジッパーの合わせ目など、構造上・生産工程上シームシーリングを施せない部分がございます。そういったところは雨量によって浸水する場合もございます。より快適にテントをご使用いただくため、シームシーリング剤の使用を推奨いたします。（シームシーリング剤は付属しておりません。）また、シームシーリングの剥離、劣化による雨漏りが原因の場合もございますので、定期的にメンテナンスを行ってください。

Q.テント・タープを使用後、保管方法はどうすればよいですか。

A.使用後は汚れを拭き取り、乾燥させて収納してください。

保管の際も高温多湿を避け、直射日光の当たらない風通しのよい場所にしてください。

濡れたまま保管すると、カビ、腐食、劣化、防水/撥水機能の低下の原因となります。

※汚れを拭き取る際、シンナー・ベンジンなどの有機溶剤の使用はご遠慮ください。色落ちや変色などの原因となります。

Q.テント・タープの撥水性が弱まってきました。

A.市販の撥水スプレーを使用してください。

テントの撥水加工はご使用を重ねると徐々に機能が低下します。

※スプレーご使用の際は、スプレーの注意書きをよくお読みください。

Q.部品の購入はどのようにすればよいですか。

A.通常使用による部品の消耗などにつきましては、下記ページにて交換用部品を販売しております。

【補修パーツページ】



https://ec.dod.camp/products/list?category_id=25

※ご要望の部品がない場合は、弊社サポートまでお問い合わせください。

Q.製品に不具合があります。

A.お客様より寄せられるご質問を、HPの「よくあるご質問」でご紹介しております。

解決せず不良が疑われる場合にはwebページよりサポートまでご連絡ください。

※テント等の修理についてもHPよりご確認ください。

【FAQ】



製品に関するよくある質問を掲載しております。

<https://www.dod.camp/support/faq/>

【お問い合わせフォーム】



<https://www.be-s.co.jp/contact/agreement/user>

TEL:050-5305-9905

（平日10:00-17:00 土日祝日、盆休、年末年始休）

※サービス向上のため、お電話の内容は全て録音させていただいております。

※出来る限りWEBサイトお問い合わせフォームよりお問い合わせください。

※お問い合わせの際は、製品名、製品型番、製造番号、ご購入店名、ご購入年月日、ご住所、お名前、ご連絡先をお知らせください。

Q.DOD製品の詳細について知りたいです。

A.製品ページでご案内しております。また、新製品やイベント情報、キャンプに関する情報などはSNSでもご案内しております。

【製品ページ】



DODキャンプ

検索

<https://www.dod.camp/>

【販売ページ】



DOD STORE

検索

<https://ec.dod.camp/>

【情報配信ツール】

< Twitter >



< Facebook >



< Instagram >



< YouTube >



< DODジャーナル >



収納、保管方法について

- 使用後は汚れを落として、完全に乾燥させてください。

濡れたまま保管すると、色移りやカビ、腐食、劣化の原因となります。汚れを落とす場合は、固く絞った布で拭き取り、完全に乾燥させてください。

※シンナーベンジンなどの有機溶剤は、色落ちや変色などの原因となるので、使用しないでください。

- 高温多湿を避け、直射日光の当たらない風通しのよい場所に保管してください。

保管方法を誤ってしまうと、色移りやカビ、腐食、劣化の原因となります。

- 廃棄の際は各地方団体の指示に従って廃棄してください。