

# ファイヤーベース

T8-524-BG (ベージュ)

T8-524-BK (ブラック)

## 取扱説明書

このたびは、本製品をお買い上げいただき誠にありがとうございます。  
安全にご使用いただくためにも本取扱説明書を必ずお読みになり、  
内容を理解してからご使用ください。

また、取扱説明書は大切に保管してください。

本製品は、キャンプ用ドームシェルターです。それ以外の用途では使用しないでください。  
使用者および他の人々への危害や財産の損害を未然に防ぎ、ご購入いただいた製品を安全に正しく  
お使いいただくために、以下に書かれた警告注意事項を必ずお守りください。



### 警告

死亡または重傷などを負う可能性が想定される内容を示しています。

#### ● シェルターの近くや内部で火気を使用しないでください。

- シェルター内部での使用は火災や一酸化炭素中毒などの原因となり大変危険です。
- シェルター近くであっても火気の使用により火災がおきる可能性があります。
- ポリコットン素材製品は近くで火気を使用することが可能ですが、火の粉のかかり方によって穴が空く場合があります。

#### ● シェルターを使用する際は定期的に換気をしてください。

- シェルター生地への濡れにより本来のベンチレーション機能が機能しなくなること  
で通気性が悪くなり、最悪の場合は酸欠により死に至る可能性があります。
- 定期的な換気を行うことで結露を低減することにつながります。

#### ● シェルターはキャンプ場やキャンプ許可地域に設営してください。

- 川原や中洲などの水の通り道は、急な出水の可能性があるため大変危険です。
- 地盤がしっかりとした水はけがいい平らな場所を選んでください。
- 崖の下や枯れ木の下など、上から落下物がある可能性のある場所は避けてください。

#### ● 強風、大雨、落雷などの危険な状況下で組み立てや設営をしないでください。

- 強風の場合、シェルターをしっかりと固定していてもつぶされたり吹き飛ばされ  
てしまう可能性があります。
- 風がある時は、風がない時を見計らって設営をしてください。

#### ● 本製品のいずれかの部品に異常が見受けられた場合、 また異常を感じた場合はただちに使用を中止して ください。

- 異常のあるまま使用すると思わぬ事故につながる可能性があるため大変危険です。

#### ● 小さなお子様のご使用になる場合、保護者の方はお子様 から目を離さないでください。

- 小さいお子様にボールの組み立てやベグ打ちの作業はさせないでください。
- 日中シェルターの中は高温になる場合があります。熱中症になる可能性がある  
ため大変危険です。

#### ● シェルターを積雪するような状況では使用しないで ください。

- 雪の重さによりシェルターがつぶれたり、ベンチレーターが機能しなくなる可能性  
があるため大変危険です。



### 注意

傷害を負う可能性または物的損害のみが発生する可能性が想定される  
内容を示しています。

#### ● シェルターの設営場所は、石や小枝などをあらかじめ 取り除いて整地してから設営してください。

- シェルターが破損するおそれがあります。

#### ● 組立設置及び、解体撤去に際しては、安全の為、 手袋を着用してください。

- 可動部に手や指を挟んで、怪我をしてしまう場合があります。

#### ● ベグやロープでしっかりと地面に固定してご使用くだ さい。

- シェルターがたるんだ状態だと雨が溜まったり、シェルターの本来の性能が発揮  
されない可能性があります。

#### ● 組み立て時や折りたたみ時には、本製品に無理な力を加 えないでください。

- パーツの破損の原因となる場合があります。  
また、破損したパーツで怪我をしてしまう可能性があるため大変危険です。

## 各部の名称およびセット内容

※数量の確認を必ず行ってください。

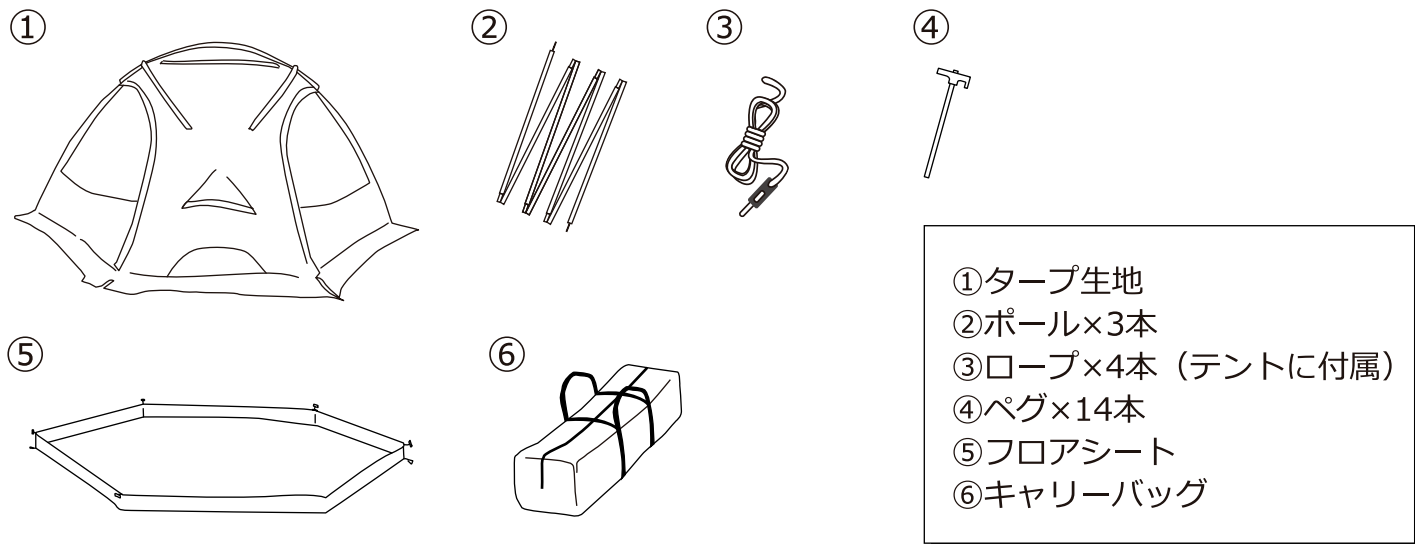

## 製品仕様

【材質】 タープ生地：ポリコットン（ポリエステル65% 綿35%） 【原産国】 中国  
ポール：アルミニウム  
フロアシート：ポリエステル  
ペグ：スチール、樹脂

## <設営方法>

 必ず2人以上で設営を行ってください。

 設営・撤収方法は製品ページ上でも詳しく見るができます。

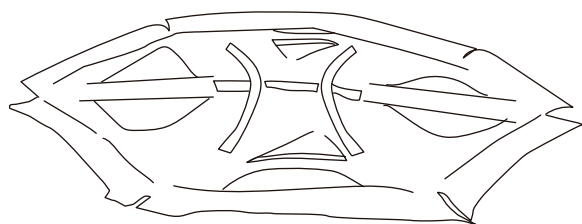

1. タープ生地を広げます。

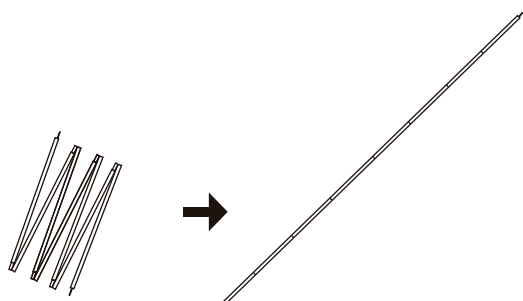

2. ポールを組み立てます。

3. ポールを各スリーブに通し、左図のようにポール先端をグロメットに差し込みます。

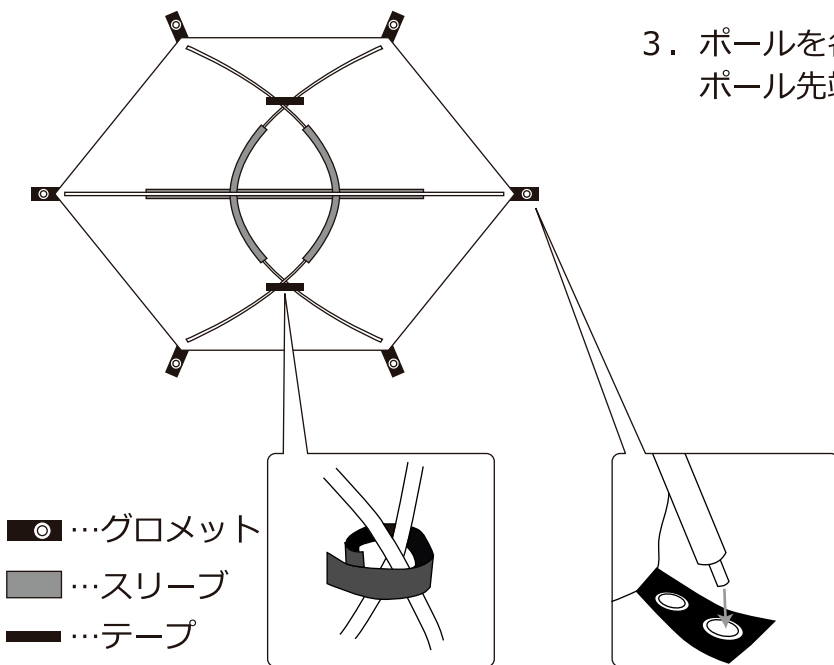

ポールにテープを巻きつけ  
面ファスナーで固定する。

ポール先端をグロメットにはめる。



ポールを差し込む際は1人がタープ生地を  
内側から持ち上げ、ポールをたわませ、  
その間にもう1人がグロメットに差し込み  
ます。

※写真は類似形状の別製品になります。

4. タープ生地に付属しているフックをポールに  
引っ掛けてください。

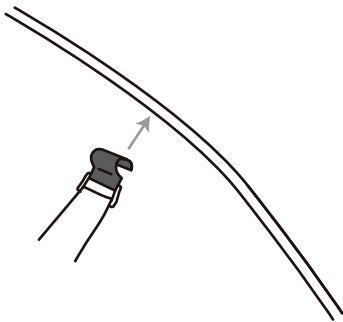

5. 必要に応じて各箇所へペグを打ち込み、  
ロープを張ってください。

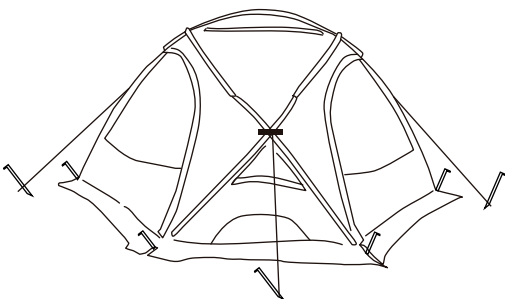

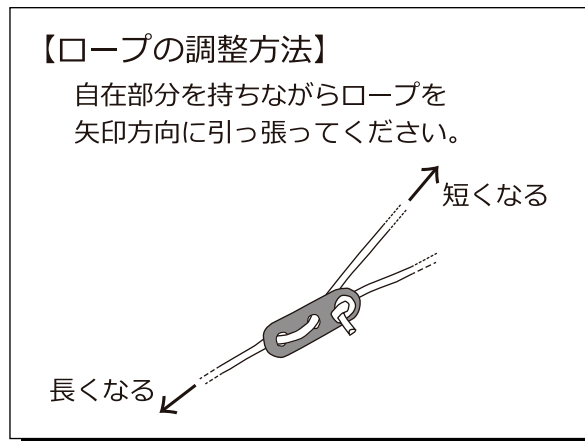
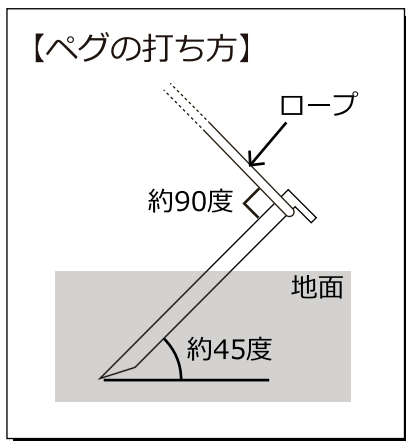

## < フロア取り付け方法 >

タープ生地側 ← ⇒ フロアシート側

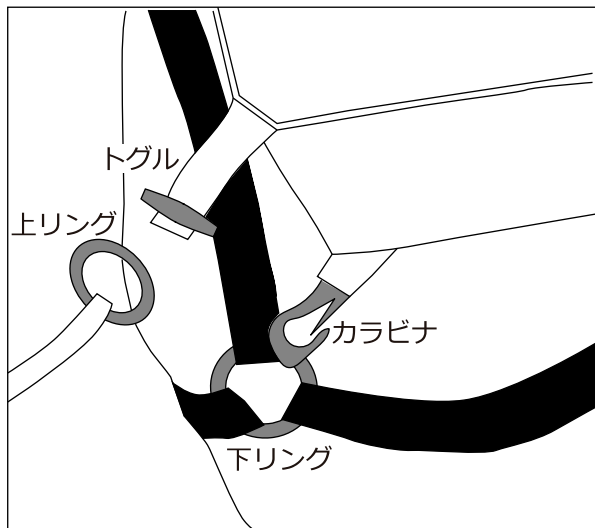

黄色いトグルと上リング同士を引っ掛け、カラビナを下リングに引っ掛けてください。

残りの黒いトグルと上リング同士を引っ掛け、カラビナを下リングに引っ掛けてください。

## < 撤収方法 >

★設営方法と逆の順序で撤収してください。

## 快適にご使用いただくためのQ&A

### Q.テント・タープ内に浸水、雨漏りします。

A.本製品は生地の特徴を活かすため防水コーティングを施しておりません。張り方が弱く水がたまったり、長時間雨に濡れた際には、雨漏りする場合がございます。必要に応じてタープを併用し、雨対策をしてください。

### Q.テント・タープを使用後、保管方法はどのようにすればよいですか。

A.使用後は汚れを拭き取り、乾燥させて収納してください。保管の際も高温多湿を避け、直射日光の当たらない風通しのよい場所に行ってください。

濡れたまま保管すると、カビ、腐食、劣化、防水/撥水機能の低下の原因となります。  
※汚れを拭き取る際、シンナー・ベンジンなどの有機溶剤の使用はご遠慮ください。色落ちや変色などの原因となります。

### Q.部品の購入はどのようにすればよいですか。

A.通常使用による部品の消耗などにつきましては、下記ページにて交換用部品の販売しております。

【補修パーツページ】



[https://ec.dod.camp/products/list?category\\_id=25](https://ec.dod.camp/products/list?category_id=25)

※ご希望の部品がない場合は、弊社サポートまでお問い合わせください。

### Q.製品に不具合があります。

A.お客様より寄せられるご質問を、HPの「よくあるご質問」でご紹介しております。  
解決せず不良が疑われる場合にはwebページよりサポートまでご連絡ください。

※テント等の修理についてもHPよりご確認ください。

【FAQ】



製品に関するよくある質問を掲載しております。  
<https://www.dod.camp/support/faq/>

【お問い合わせフォーム】



<https://www.be-s.co.jp/contact/agreement/user>

TEL:050-5305-9905

(平日10:00-17:00 土日祝日、盆休、年末年始休)

※サービス向上のため、お電話の内容は全て録音させていただきます。

※出来る限りWEBサイトお問い合わせフォームよりお問い合わせください。

※お問い合わせの際は、製品名、製品型番、製造番号、ご購入店名、ご購入年月日、ご住所、お名前、ご連絡先をお知らせください。

### Q.DOD製品の詳細について知りたいです。

A.製品ページでご案内しております。また、新製品やイベント情報、キャンプに関する情報などはSNSでもご案内しております。

【製品ページ】



DODキャンプ 検索

<https://www.dod.camp/>

【販売ページ】



DOD STORE 検索

<https://ec.dod.camp/>

【情報配信ツール】

< Twitter >



< Facebook >



< Instagram >



< YouTube >



< DODジャーナル >

